



A szellőzőkészülék bekötési rajza

CKL 4400 / 5800 szabályozás nélkül



0	1	2	3	4	5	6	7	8	9
									F26_001_Wolf_Standard
					WOLF GmbH Industriestraße 1 D-84048 Mainburg Tel. +49 (0)8751 74-0				
					Elektronikus dokumentáció				
Készülék		CKL4400/5800 szabályozás nélküli							
Rajzszám		68-34-040-005							
Készült -án		09.04.2014							
Szerkesztve -án		11.04.2017		től (rövidítés)		Kür			
						Tervlapok száma 9			
									
Módosítás		Dátum		11.04.2017		Készülék		CKL4400/5800 szabályozás nélküli	
		Szerkeszt.		Kür					
		Ellenőrz.							
		Eredet		68-34-040-005		Kiegészítette		Kiegészítette	
		Név				Címmap / fedőlap		68-34-040-005	
								EPLAN P8 2.6.3	
								Art.Nr. 3065383_HU	
								= +	
								Lap az 1 9 Lap	

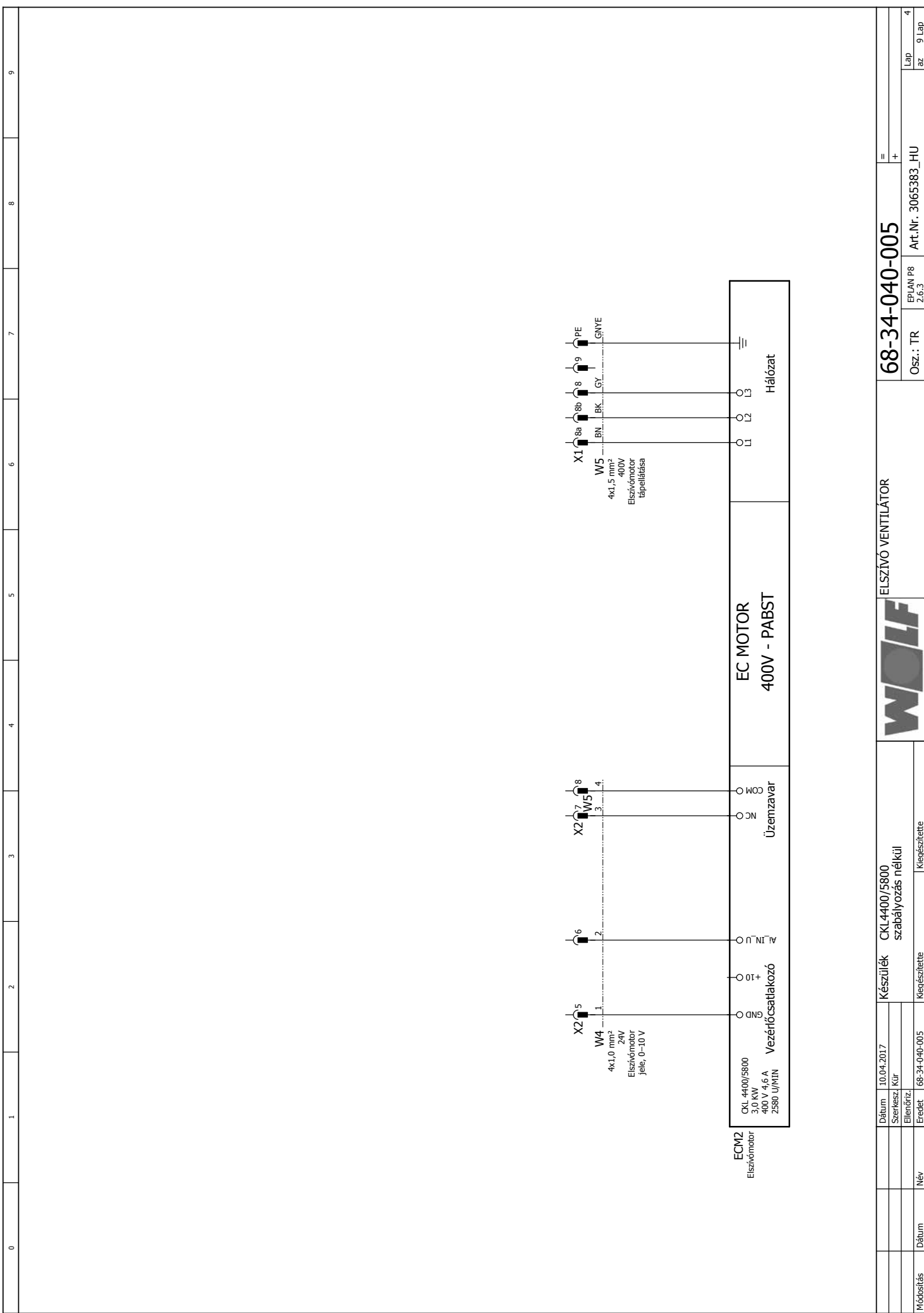

0		1		2		3		4		5		6		7		8		9		
Dátum	10.04.2017	Készülék	CKL4400/5800	Elszívó ventilátor		Art.Nr. 3065383_HU		Lap az 9 Lap		=		+								
Szerkesztő	Kür	Készülék szabályozás nélkül																		
Ellenőrző		Kiegészítette																		
Eredet	68-34-040-005	Kiegészítette																		
Név																				
Dátum																				
Módosítás																				

0	1	2	3	4	5	6	7	8	9
SORKAPCSOK									
68-34-040-005									
Készülék: CKL4400/5800 szabályozás nélkül									
Dátum: 10.04.2017									
Szerkesztő: Kúr									
Ellenőrző:									
Eredet: 68-34-040-005									
Készítette:									
Kiegészítette:									
Név:									
Dátum:									
= +									
Art.Nr. 3065383_HU									
Osz.: TR									
EP/JAN P8 2.6.3									
Lap: 6									
az: 9 Lap									

*
 Utófüttő utólagos beszerelése esetén csatlakoztassa az utófüttő modul frisslevegő-érzékelőjét le a belső hőérzékelőt, és csatlakoztassa a külső hőérzékelőt, és csatlakoztassa a külső hőérzékelőt utólagos felszerelése esetén
 **
 Külső hőérzékelő utólagos felszerelése esetén csatlakoztassa le a belső hőérzékelőt, és csatlakoztassa a külső hőérzékelőt (például éjszakai szellőztetéshez, előmelegítő programhoz stb.)
 Különleges funkciókhoz (például éjszakai szellőztetéshez, előmelegítő programhoz stb.) szükséges

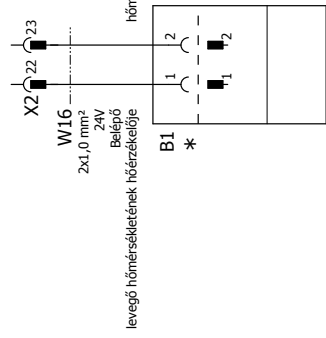

B1 *
 Belépő hőmérsékletének hőérzékelője
 Belépő hőmérsékletének hőérzékelője
 Minimumhatároló

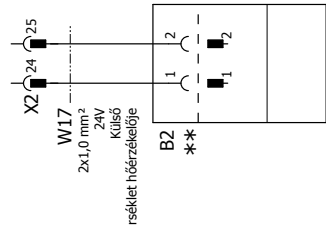

B2 **
 Külső hőmérsékletének hőérzékelője
 Külső hőmérsékletének hőérzékelője

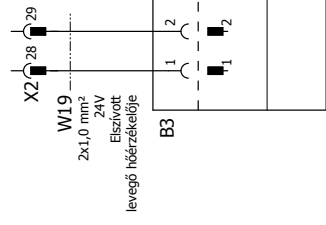
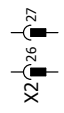

B3
 Elszívott levegő hőérzékelője
 Elszívott levegő hőérzékelője

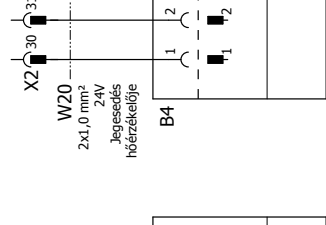

B4
 Jegesedés hőérzékelője
 Jegesedés hőérzékelője

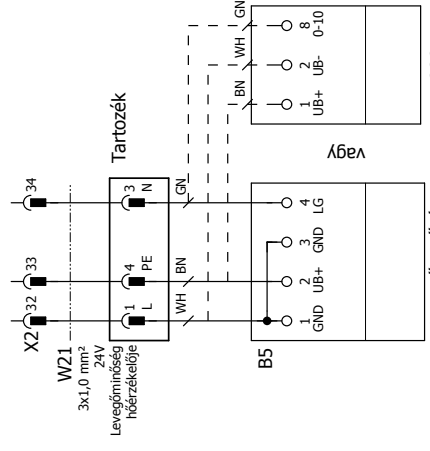

B5
 Levegőtisztaság hőérzékelője
 Levegőtisztaság hőérzékelője

Tartozék

CO2 hőérzékelője

(a távozó levegő oldalán a hővisszanyerő rendszer után szerelve)

szerelve

szerelve

HOMÉRSÉKLET ÉRZÉKELŐ LEVEGŐMINŐSÉG CO2		68-34-040-005		EPLAN P8 2.6.3		Art.Nr. 3065383_HU	
Készülék CKL4400/5800 szabályozás nélküli		Levegőtisztaság hőérzékelője		Levegőtisztaság hőérzékelője		CO2 hőérzékelője	
Dátum	10.04.2017	Szerkesztő	Kür	Oszt.: TR	= +		
Ellenőrz.		Eredet	68-34-040-005	Lap az 7			
Módosítás	Név	Kiegészítette	Kiegészítette	az 9 Lap			

0	1	2	3	4	5	6	7	8	9
---	---	---	---	---	---	---	---	---	---



X2-47
X2-48

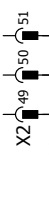

X2-49
X2-50
X2-51

W28
3x1,0 mm²
24V

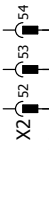

X2-52
X2-53
X2-54

W29
3x1,0 mm²
24V



X2-55
X2-56

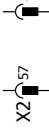

X2-57
X2-58

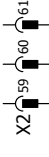

X2-59
X2-60
X2-61

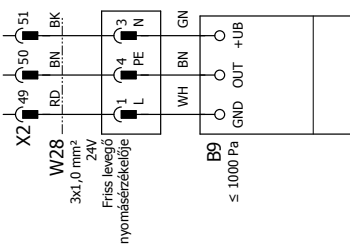

Friss levegő
nyomásérzékelője

B9
≤ 1000 Pa

GND OUT +UB

WH BN GN

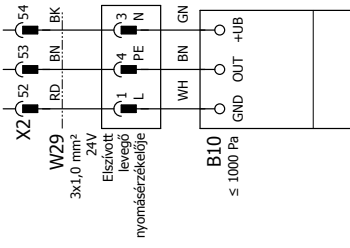

Elszívott
levegő
nyomásérzékelője

B10
≤ 1000 Pa

GND OUT +UB

WH BN GN

Friss levegő
nyomásérzékelője

Tartozék

Elszívott
levegő nyomásérzékelője

Tartozék



TÜZ –
NYOMÁSÉRZÉKELŐ
HIGROSZTÁT

68-34-040-005

Oszt.: TR EPLAN P8
2.6.3

Art.Nr. 3065383_HU

Dátum	10.04.2017	Készülék	CKL4400/5800 szabályozás nélkül
Szerkesztő	Kür		
Ellenőrző			
Eredet	68-34-040-005	Kiegészítette	Kiegészítette
Módosítás	Dátum	Név	

Lap az 9 Lap

68-34-040-005

Art.Nr. 3065383_HU

Wolf GmbH

Postfach 1380 / D-84048 Mainburg / Tel. +49.0. 87 51 74- 0 / Fax +49.0.87 51 74- 16 00

www.wolf.eu